

Sítě na DVEŘE - PLISÉ jednostranné

1. MONTÁŽ DO OSTĚNÍ

1.1 Instalace rámu

Na horní a spodní profil nasuňte plastové díly viz níže detail. Odstraňte ochrannou fólii z lepicí pásky a přilepte horní a spodní profil na místo instalace. Opravte případné rozdíly v délce posunutím plastových rohových dílů. Pokud budete chtít spodní profil přišroubovat, musí mít šrouby zapuštěnou hlavu!

Rozhodněte, na které straně bude otevírání. Vložte boční vodící profil do plastového rohového dílu. Nejprve do horního profilu a následně do profilu spodního, a přišroubujte pomocí dodaných šroubů.



1.2 Vložení a upevnění sítě proti hmyzu KIT

Vložte paket se sítí KIT do horního a spodního profilu. Posuňte paket se sítí směrem k bočnímu vodícímu profilu. Vtlačte paket se sítí do bočního profilu, dokud nezapadne na své místo (až na doraz). Vtlačování začněte vždy zespodu.



Přejeme Vám hodně spokojenosti s Vaším novým výrobkem

1.3 Vložení tuneru

Vložte tuner do správných plastových rohových dílů. Dbejte na to, aby hlavičky mosazných šroubů v tuneru byly viditelné a šňůry zůstaly paralelně (nezkřížené).

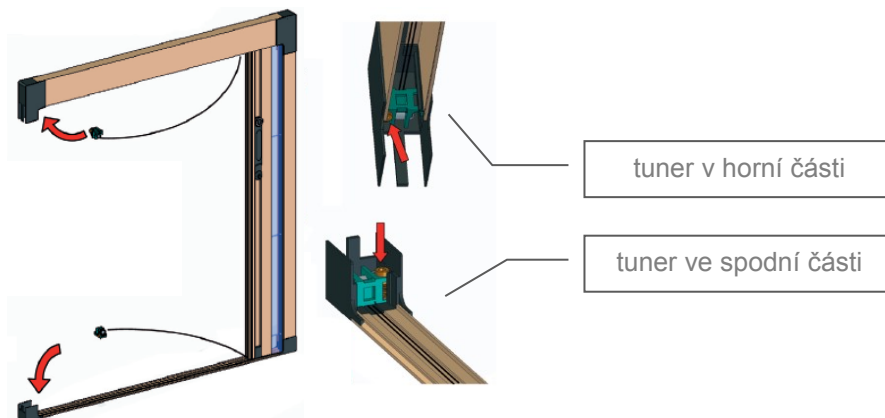

Šňůry musí vycházet z tuneru na protější straně než je hlavička šroubu

1.4 Instalace vodícího profilu na opačné straně

Vložte boční vodící profil na opačné straně do plastových rohových dílů. Nejprve do horního profilu a následně do profilu spodního a přišroubujte.



Přejeme Vám hodně spokojenosti s Vaším novým výrobkem

1.5. Nastavení šňůr

V případě potřeby seřídte imbusovým klíčem mosazný šroub v tuneru pro správné nastavení napětí šňůr. Zkontrolujte pohyb sítě, která se při správném nastavení lehce pohybuje.

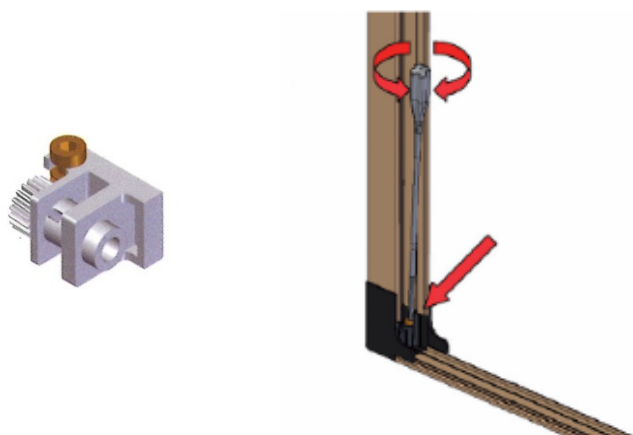

1.6 Vložení magnetové lišty

Zkontrolujte polaritu magnetové lišty a zatlačte profil s magnetem do bočního profilu.

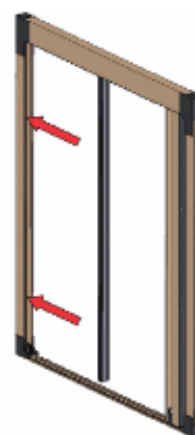

1.7 Plastový profil s pružinou

Vložte plastový profil s pružinou vodící lišty do horní části profilu KIT. Lehce zatlačte plastový díl k hornímu profilu a utáhněte šrouby. Plastový profil musí pružit.

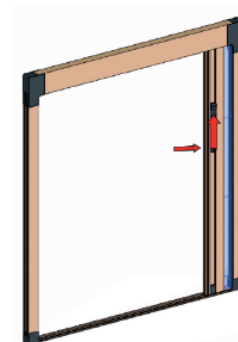

Přejeme Vám hodně spokojenosti s Vaším novým výrobkem

www.zaluzieweb.cz

1.8 Madlo

Vložte madlo (volitelný díl) a potom pevně utáhněte šroubem. Lze pohodlně ovládat i bez madla.

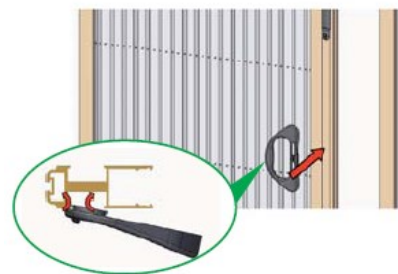

1.9 Vložení pojistky

Pojistku do spodní části rámu KIT. Pro lepší vedení KIT ve spodním profilu.

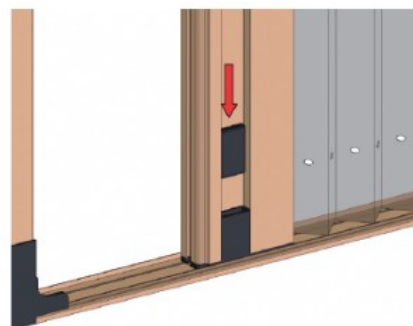

1.10 Test správnosti chodu

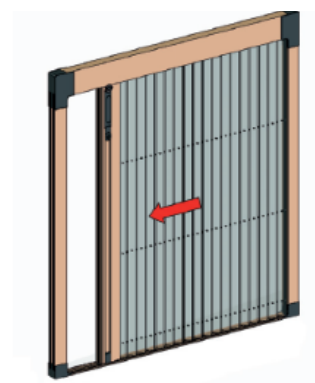

1.11 Demontáž (pro čištění)

Pro demontáž vložte šroub do otvoru profilu, jeho našroubováním lze KIT demontovat.

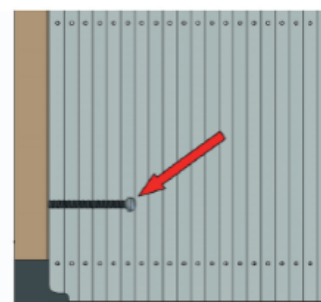

Přejeme Vám hodně spokojenosti s Vaším novým výrobkem

2. MONTÁŽ NA RÁM

2.1 Vložte spodní rohový plastový díl do levého profilu startovacího.



2.2 Vložte horní rohový plastový díl do levého profilu startovacího.



2.3 Vložte horní profil do levého rohového plastového dílu.



2.4 Vložte pravý horní rohový plastový díl do horního profilu

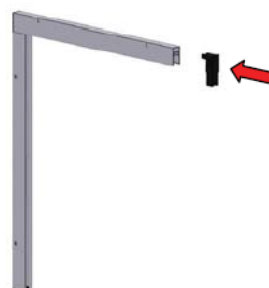

2.5 Vložte profil na pravé straně do rohového plastového dílu.

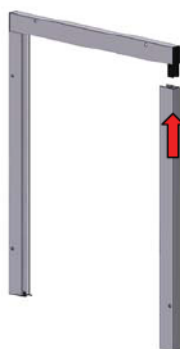

2.6 Vložte spodní rohový plastový díl do profilu.



Přejeme Vám hodně spokojenosti s Vaším novým výrobkem

www.zaluzieweb.cz

2.7 Upevněte rám na místo instalace dle předvrtaných otvorů.

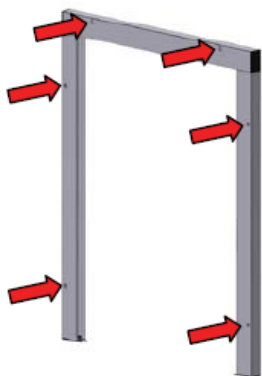

2.8 Přiložte spodní profil do správných míst spodních plastových dílů, připevněte k podlaze nebo k přišroubovanému pomocnému Al profilu.

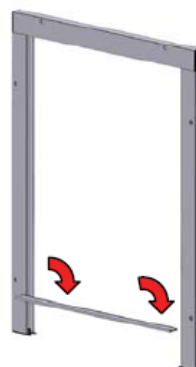

2.9 Vložte a upevněte síť proti hmyzu KIT.

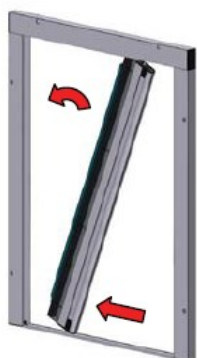

2.10 Vložte plastový díl na konci šňůr do otvoru v zadní části spodního plastového dílu.

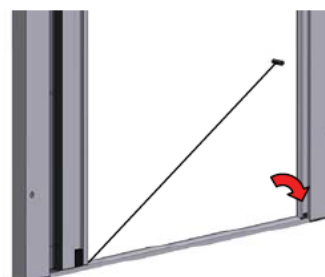

2.11. Vložte uzel šňůr do plastové zářky horního profilu a proveďte napnutí šňůr. Správná poloha zářky je cca 1cm od bočního profilu. Pokud tak není, převážete uzel.

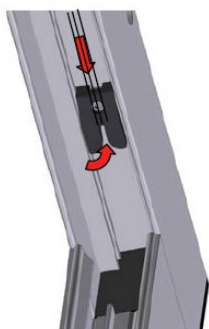

2.12. Zkontrolujte polaritu magnetické lišty a pak upevněte do profilu.

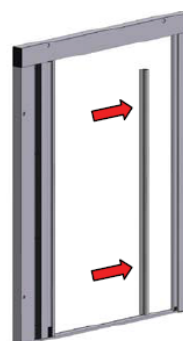

Přejeme Vám hodně spokojenosti s Vaším novým výrobkem

www.zaluzieweb.cz

2.13 Roztáhněte síť a proveďte kontrolu chodu.

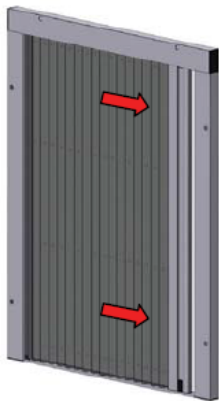

2.14 Vložte pojistku do spodní části rámu KIT. Pro lepší vedení KIT ve spodním profilu.

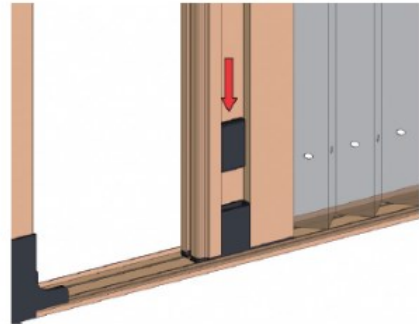

2.15 Vložte krytky do děr pro šrouby.

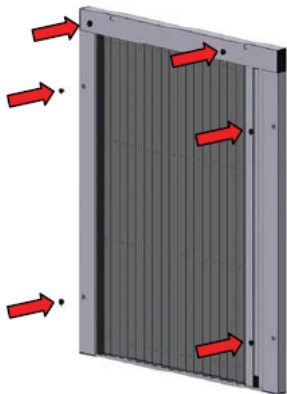

Přejeme Vám hodně spokojenosti s Vaším novým výrobkem